

cashlogy



by **AZKOYEN.**



Optimieren Sie Ihr Geschäft – Sicher und Einfach
- Cashlogy POS 1500 –

Table of Content

- Cashlogy POS 1500 -

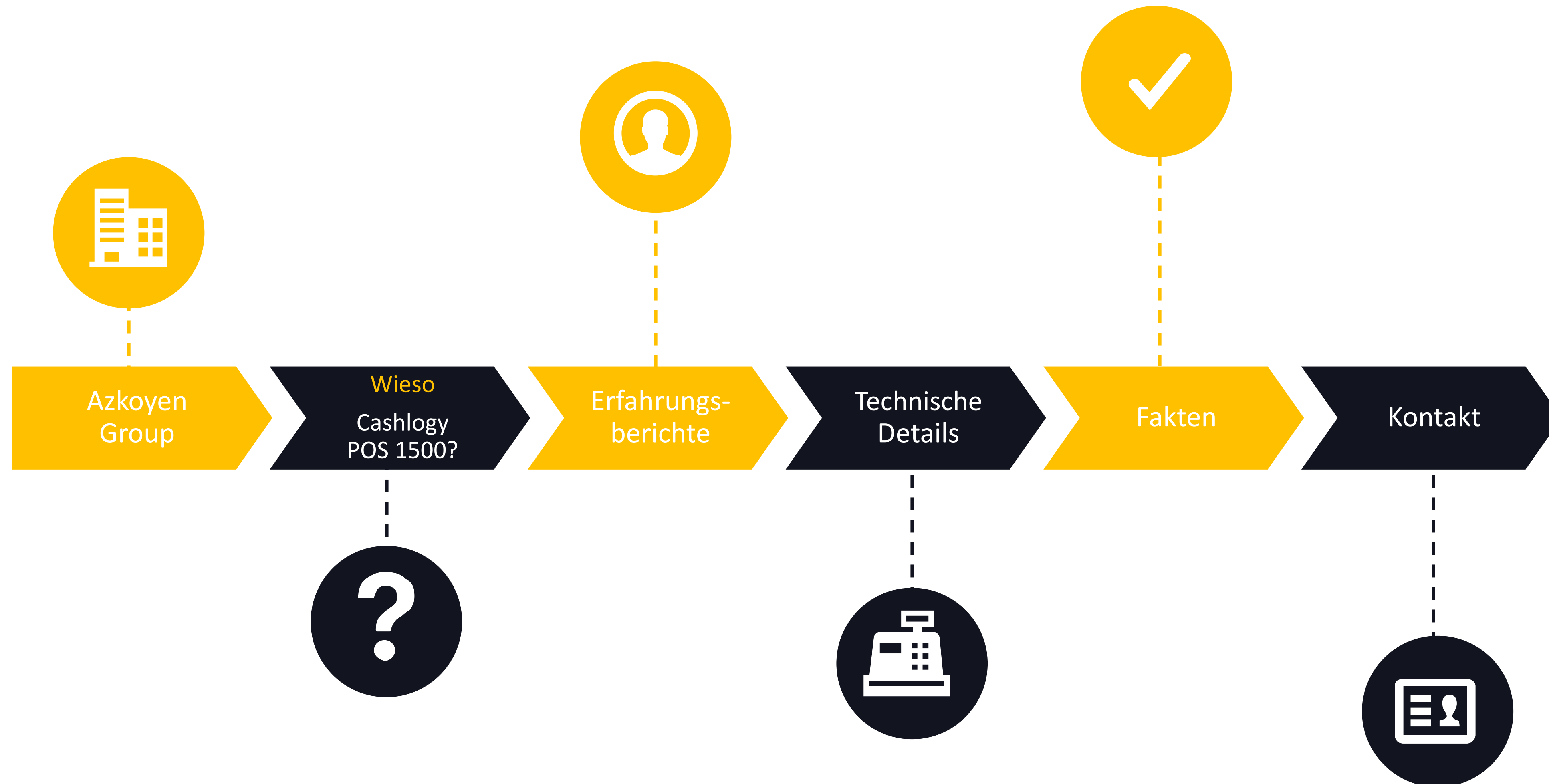

Azkoyen Group

- In Zahlen -

Marktführer
im Bereich der Spielautomaten

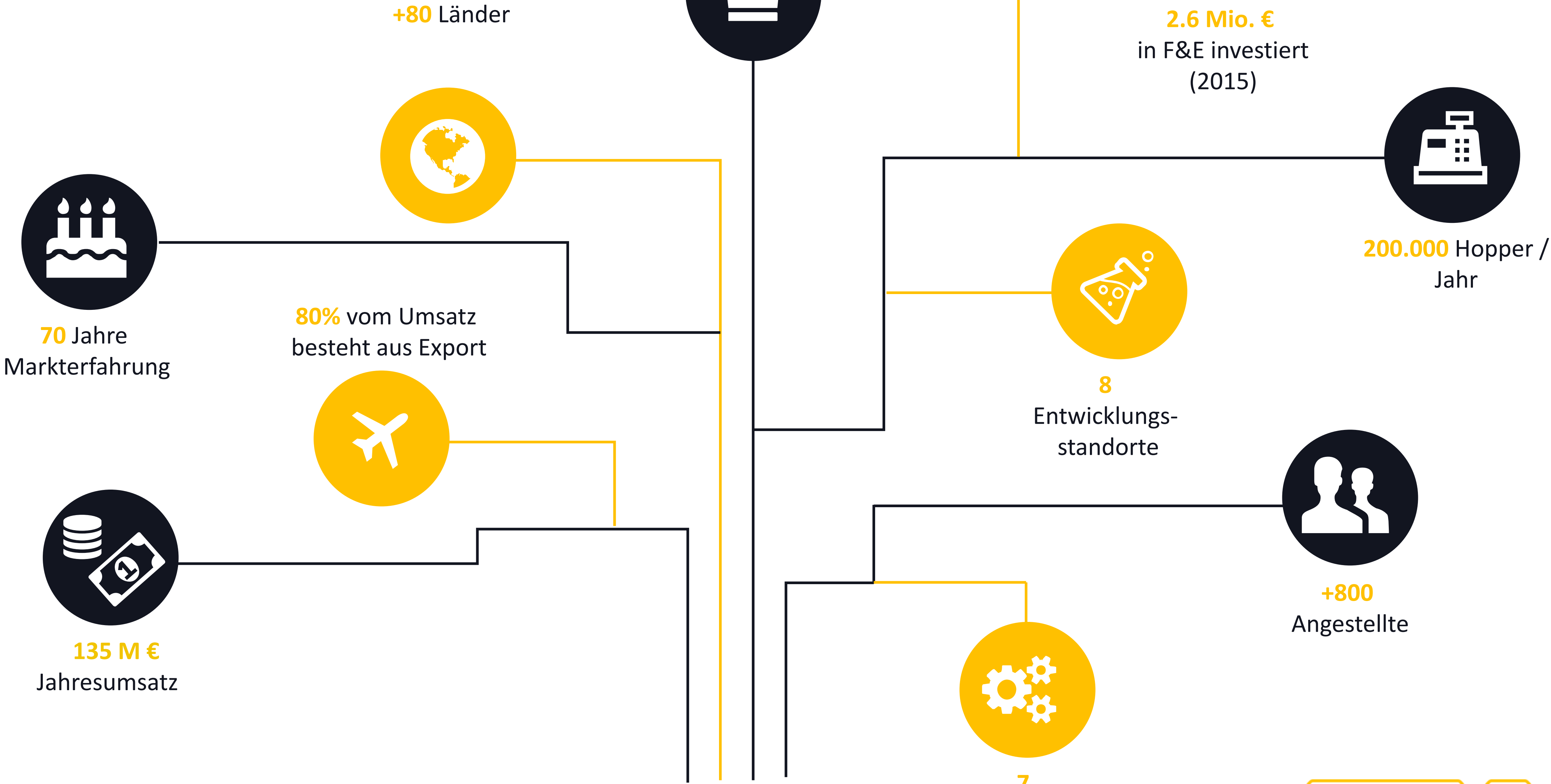

www.cashlogy.com
© 2017 Azkoyen Group

Azkoyen Group

- Geschäftsfelder -

Vending
Systems

Payment
Systems

Security
Systems

AZKOYEN.

AZKOYEN.
PAYMENT TECHNOLOGIES



www.cashlogy.com
© 2017 Azkoyen Group



Payment Technologies

- Geschäftsfelder -



Vending

- Mehr als **35 Jahre** Erfahrung im Bereich der bargeldlosen Zahlung
- **Europäischer Marktführer** für Telemetrielösungen im Bereich Vending
- Über **600.000** bargeldlose Zahlsysteme im europäischen Vendingsektor installiert



Vending

- Mehr als **40 Jahre** Erfahrung im Markt
- Europäischer **Marktführer** bei Coin Hoppern und Validatoren
- Hopper als Standard in Spielautomaten
- Produktion von **200.000** Hoppere pro Jahr



Gaming

- Mehr als **1 Million Münzen** werden täglich durch unsere Validatoren geprüft
- Zulieferer für die **TOP TEN OEM's**
- Münzdatenbank für mehr als **120 Länder**



Retail

- Mehr als **4000** Einheiten installiert
- Azkoyen **Expertise** auf den Einzelhandel angewandt
- Sehr **einfach** in jede POS Software zu integrieren
- **Intelligente & zuverlässige** Technologie

Azkoyen Group

- International -



Portishead, UK



Oostmalle, BE



Stetten, GE

Paris, FR

Peralta, SP

AZKOYEN.



by **AZKOYEN.**

AZKOYEN.
PAYMENT TECHNOLOGIES

Barcelona, SP



Schio, IT



Payment Technologies

- Referenzen in Deutschland aus den Bereichen Kassensautomaten, Münzwechsler, etc. -

SCHEIDT&BACHMANN 

Bally  **WULFF**

SIEMENS

DIEBOLD
NIXDORF

 **NOVOMATIC AG**
NOVOMATIC GROUP OF COMPANIES

 **GeWeTe**
cash handling technology

KEBA[®]
Automation by innovation.

HÖFT & WESSEL

Hirscher
NOVOMATIC GROUP

 **AMANO**[®]

Die **SPIELMACHER**
GAUSELMANN

Crown  **TECHNOLOGIES**
NOVOMATIC GROUP

Wieso Cashlogy POS 1500?



40 %

Erlösschmälerung:

Aufgrund von Fehlern durch
die Mitarbeiter

Euromonitor International
Ltd Report, 2013.

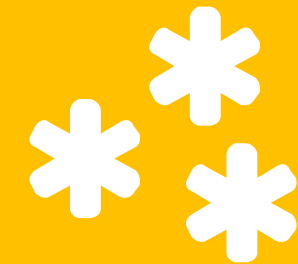

26.000 Keime
befinden sich im
Durchschnitt auf
einem Geldschein

Study by MasterCard
and Oxford University.



Den Umgang mit
Cashlogy erlernen:

1 Minute

Kasse einzählen &
abrechnen:

3 Minuten

Studies conducted by Azkoyen
based on 225 working
days per year.

Herausforderungen im Einzelhandel



Interner Diebstahl

Bis zu 2% des
Jahresertrags

Based on data from the Euromonitor
International
Ltd Report, 2013.



899.000

gefälschte Euro-
Scheine im Jahr 2015

European Central Bank
(ECB) 2016.

Cashlogy POS 1500

- Automatisieren Sie Ihre Bargeldtransaktionen -

Sicher
und
einfach

Schnell
und
sauber

Kompakt
und
zuverlässig



Schnelle Falschgeldererkennung



Hygienische Arbeitsweise



Flexiblere Gestaltung der Schichten



Schutz vor Diebstahl



Verbesserter und beschleunigter Service



Einfache Integration in den POS



Vermeidung von Fehlern bei der Wechselgeldausgabe



Optimierter Kassenabschluss



Steigerung des Profit



Immer ausreichend Wechselgeld zur Verfügung



Volle Bargeldkontrolle zu jedem Zeitpunkt



Kann von Mitarbeitern oder Kunden bedient werden

Cashlogy POS 1500

- Warum in Deutschland? -

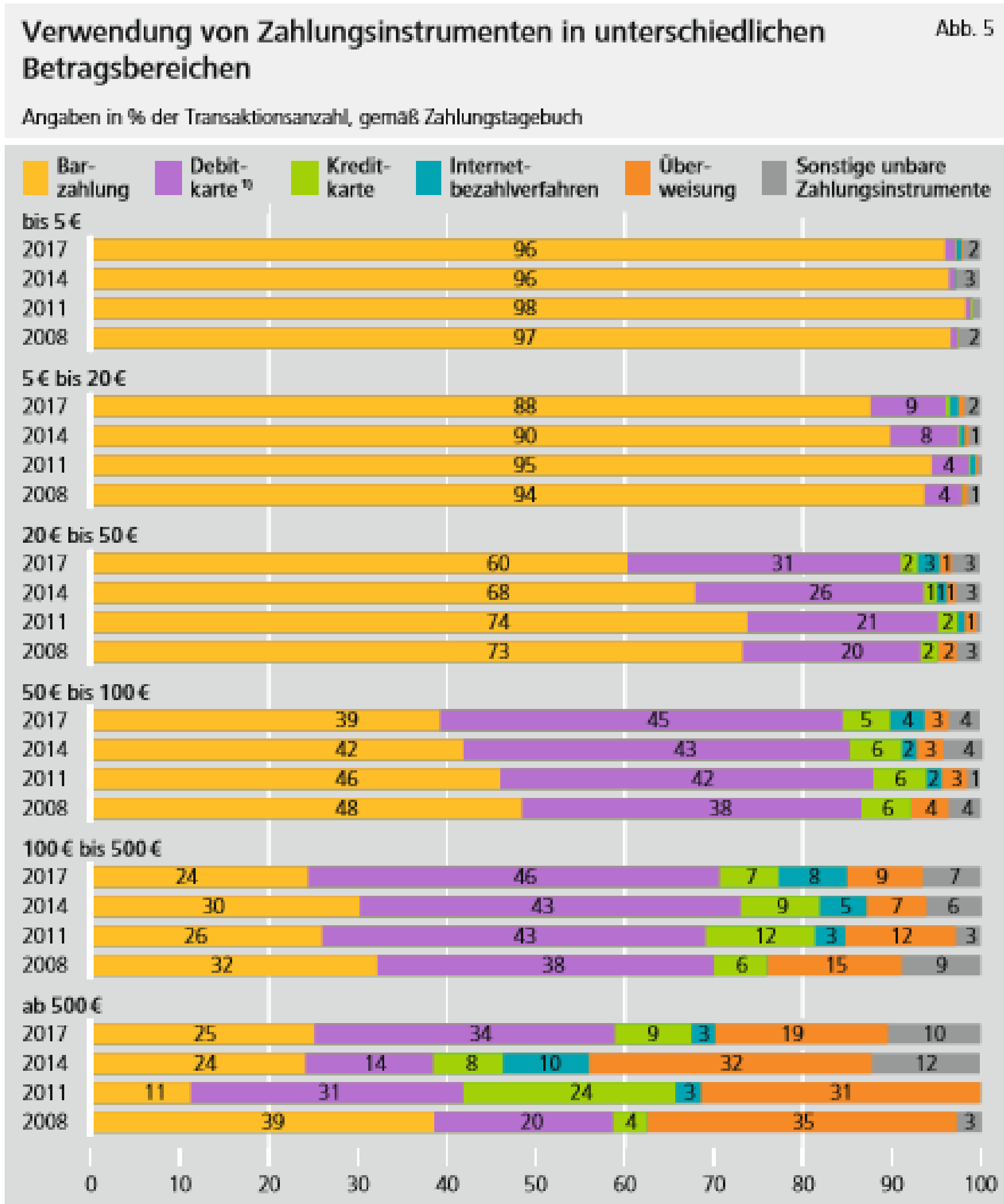

Zahlungsverhalten in Deutschland in 2017, Deutsche Bundesbank, 26.02.18

02.02.2018

Cash only: Why Germans love it

Amid strong global trends towards electronic payments, Germans aren't letting go of the cash habit.

<https://www.deutschland.de/en/news/cash-only-why-germans-love-it>, 26.02.2018

Chart of the week

Cash bleibt King | 24.05.2017

Montag, 29. Mai 2017

84% der Deutschen wollen auch in Zukunft nie völlig auf Bargeld verzichten – dies ist eines der Ergebnisse einer repräsentativen Umfrage der ING-DiBa. In 13 europäischen Ländern sowie Australien und den USA wurden Menschen zu ihren Einstellungen und Gewohnheiten rund um Bargeld, dessen rückläufige Nutzung und die Abwicklung von Zahlungen befragt.

<https://www.ingmarkets.de/insights/262861/cash-bleibt-king-24052017>, 26.02.18

Cashlogy POS 1500

- Erfahrungsberichte -



Sicher und einfach

“Dank Cashlogy gibt es keine Kassendifferenzen und Zeitverluste mehr.

Meine Konten stimmen jetzt immer. Außerdem ist mein Geld sicherer und Diebstähle sind ausgeschlossen, was mich sehr beruhigt!”



Schnell und sauber

“ Ich habe es nie gemocht, gleichzeitig Geld und Ware anfassen zu müssen. Jetzt nehmen die Kunden selbst die automatische Bezahlung in die Hand, wodurch die Hygiene verbessert wird. Die gesamte Transaktion ist damit schneller und sauberer. All das wird durch Cashlogy möglich. ”



Kompakt und zuverlässig

“ Ich kenne Azkoyen schon seit vielen Jahren als Lieferant hochwertiger, innovativer Produkte. Cashlogy ist die neueste praktische Lösung für den Bezahlungsprozess. Einfach in mein Geschäft zu integrieren, einfach von meinen Mitarbeitern zu bedienen und einfach fehlerfrei beim Schichtwechsel.”

Cashlogy POS 1500

- Technische Daten I -



Münzmodul

Währung: Euro

(weitere Währungen auf Anfrage möglich)

Bulk-Aufnahme:

Bis zu **50** Münzen

(gemischter Stückelungen)

Validierung & Auszahlung:

1 Cent bis 2 €

(8 Hopper)

Kapazität: 1785 Münzen

Annahme:

3.5 Münzen/Sekunde

Ausgabe:

30 Münzen/Sekunde

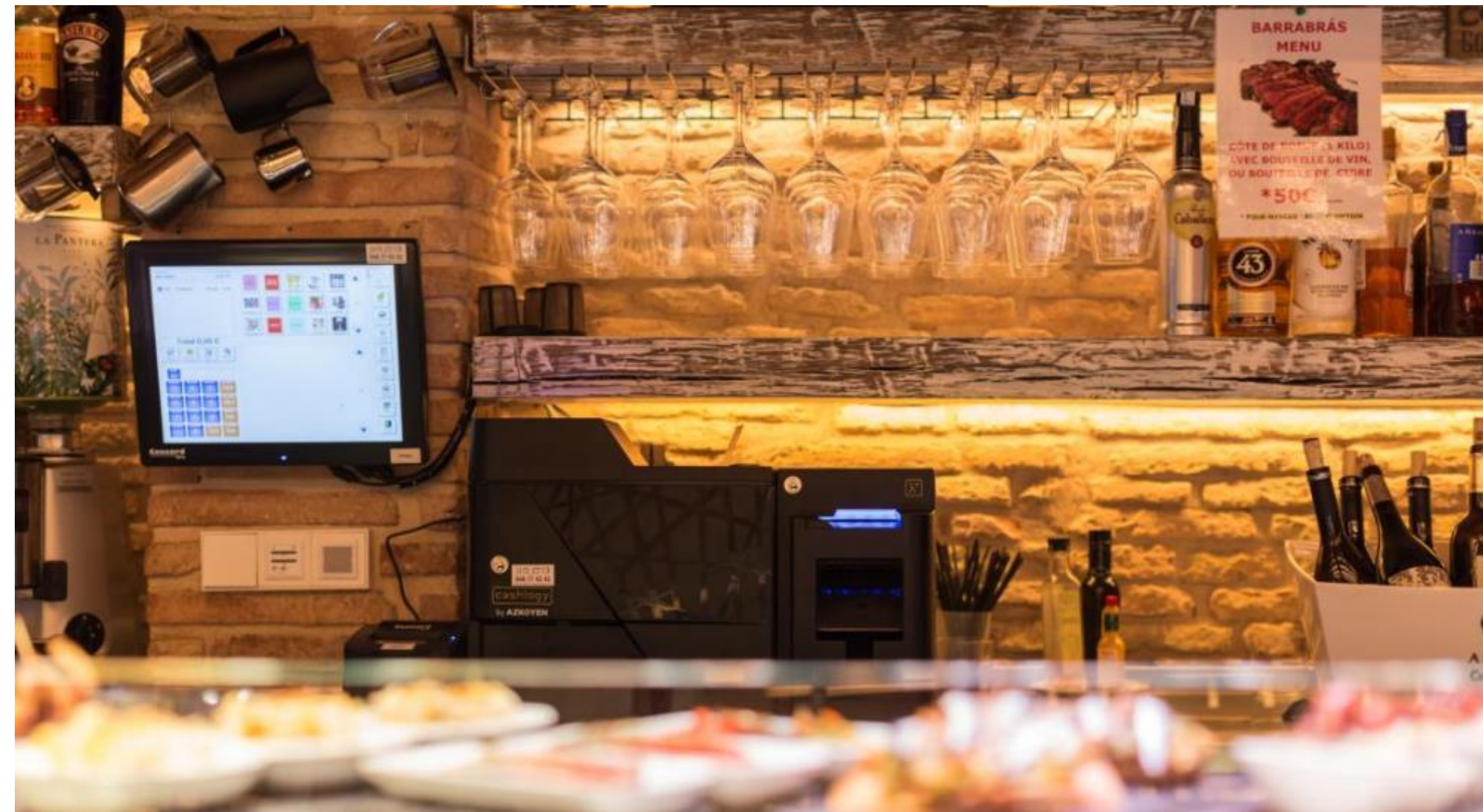

Die **kompakteste** Lösung auf dem Markt.

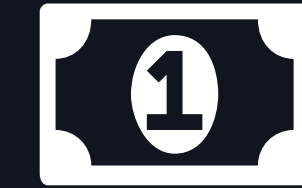

Banknotenmodul

Aufnahme: Einzeln

Annahme: 5 to 500€

Ausgabe: 5 – 20 € (konfigurierbar)

Kapazität:

3 Recyclereinheiten

(à 47 Scheine).

Sicherheitsstacker mit bis zu **500** Scheinen.

Aufnahme-/Prüfgeschwindigkeit:

- **1** Banknote/Sekunde

Ausgabe:

- **1** Banknote/Sekunde

Cashlogy POS 1500

- Technische Daten II -

3 Anwendungen



Bediente Kasse

Wird durch den **Mitarbeiter** bedient.



Selbstzahlerkasse

Kunden führen die Zahlung selbstständig durch.



Kombiniert

Kunde:

Münzen

Mitarbeiter:

Banknoten



Unterschiedliche Anwendungsmöglichkeiten,
angepasst an **Ihre** Bedürfnisse.



Hardware & Konnektivität

Interface: USB / RS232

Stromversorgung:
110-240v AC 50-60Hz

Kompatibel mit:

Windows, iOS, Android, Linux
(einfach in
Ihre POS Software zu integrieren)

Sicherheit : 3 Zugangslevel
+ **1** für Wartung ohne Bargeldzugang
+ **1** für Bargeldabschöpfung
+ **1** zusätzlicher Schlüssel für den
Sicherheitsstacker

Cashlogy POS 1500

- Benchmarking -



	Diebold Value Line	Cashdro 3	Cashlogy POS1500	Glory CI-10
Annahme Münzen	6 Münzen / Sek.	4 Münzen / Sek.	3,5 Münzen / Sek.	5 Münzen / Sek.
Ausgabe Münzen	3 Münzen / Sek.	12 Münzen / Sek.	30 Münzen / Sek.	4 Münzen / Sek.
Annahme Noten	Alle 3 Sek. 1 Note	Alle 3 Sek. 1 Note	1 Note / Sek.	3 Noten / Sek.
Ausgabe Noten	Alle 3 Sek. 1 Note	Alle 3 Sek. 1 Note	1 Note / Sek.	3 Noten / Sek.
Maße Münzmodul	240x460x790 mm	370x738x395 mm	370x609x380 mm	240mm × 483mm × 820-850mm
Maße Notenmodul	240x460x750 mm		190x591x323 mm	240mm × 483mm × 820-850mm
Kapazität Münzen	1500 (ein Hopper)	1500 (ein Hopper)	1785 (8 Hopper)	1610 (8 Hopper)
Kapazität Noten	700	1000 + 2x 100	500 + 3x 50	600 + 3x 100
Stückelungen	Alle (1 Cent mit Restriktionen)	Keine 1 Cent	Alle	Alle

Cashlogy POS 1500

- Konfigurationen -

Kundenorientierte Selbstzahlerkasse:
optimal für Bereiche mit hohem
Hygieneanspruch



Cashlogy POS 1500

- Konfigurationen -



Bediente Kasse:

Der Mitarbeiter bedient das Cashlogy System, das für die Abwicklung der Bargeldprozesse zuständig ist. In Verbindung mit jeglicher POS Soft- und Hardware eignet sich Cashlogy für diverse Bereiche wie Apotheken, Einzelhandel oder HoReCa-Ketten

Cashlogy POS 1500

- Technische Details -

Exakte Wechselgeldausgabe:

Echtheitsprüfung durch Sensoren von Azkoyen und zertifiziert durch die EZB



Akzeptierte Scheine



Ausgegebene Scheine (konfigurierbar)



Münzen

Aufnahme & Ausgabe



Cashlogy POS 1500

- Maße -

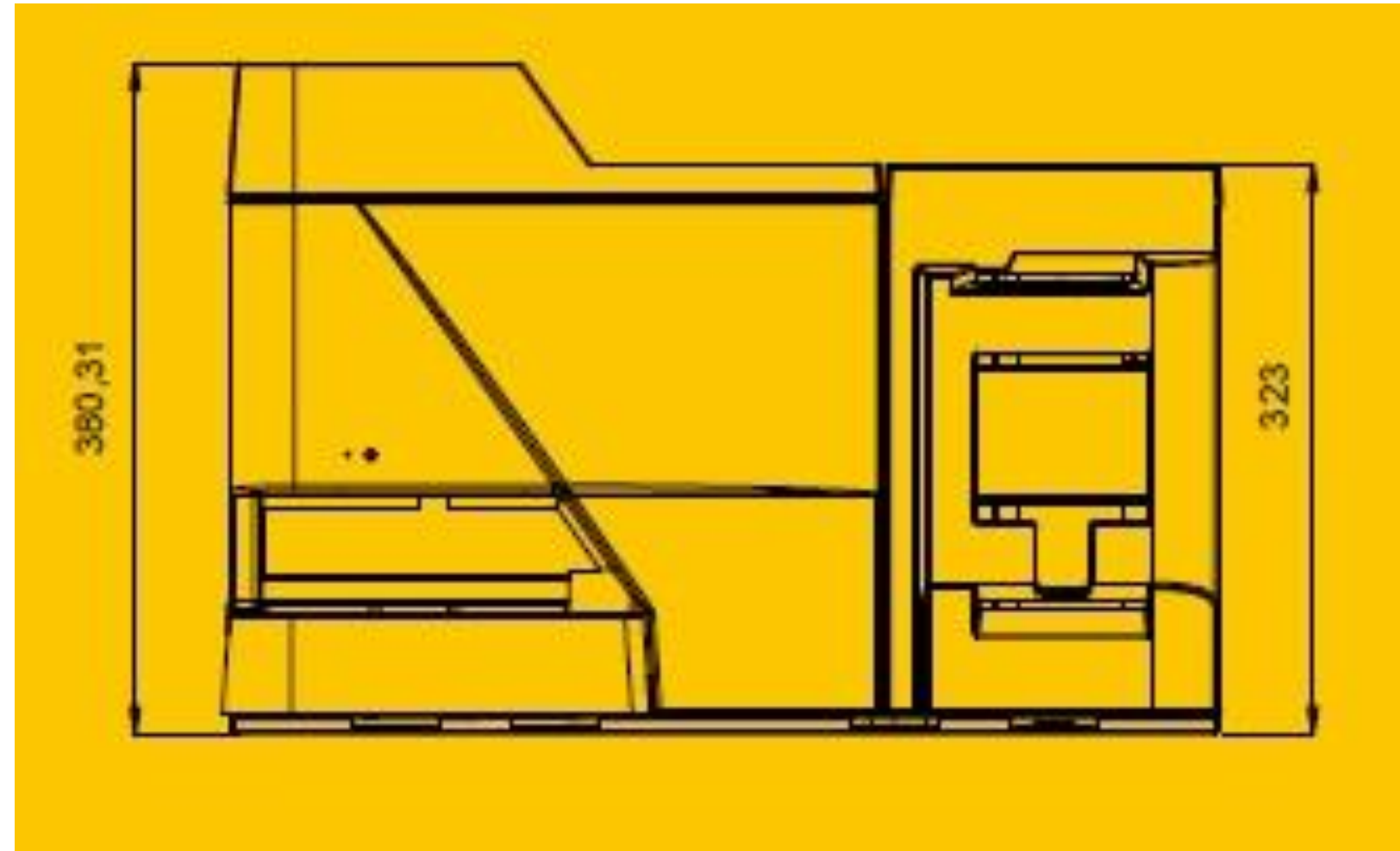

Für den Zugang zu den Banknotendispensern benötigt der Auszug nach 620 mm.

Gewicht:

POS 1500 – 64 Kg

POS 1500X – 65 Kg

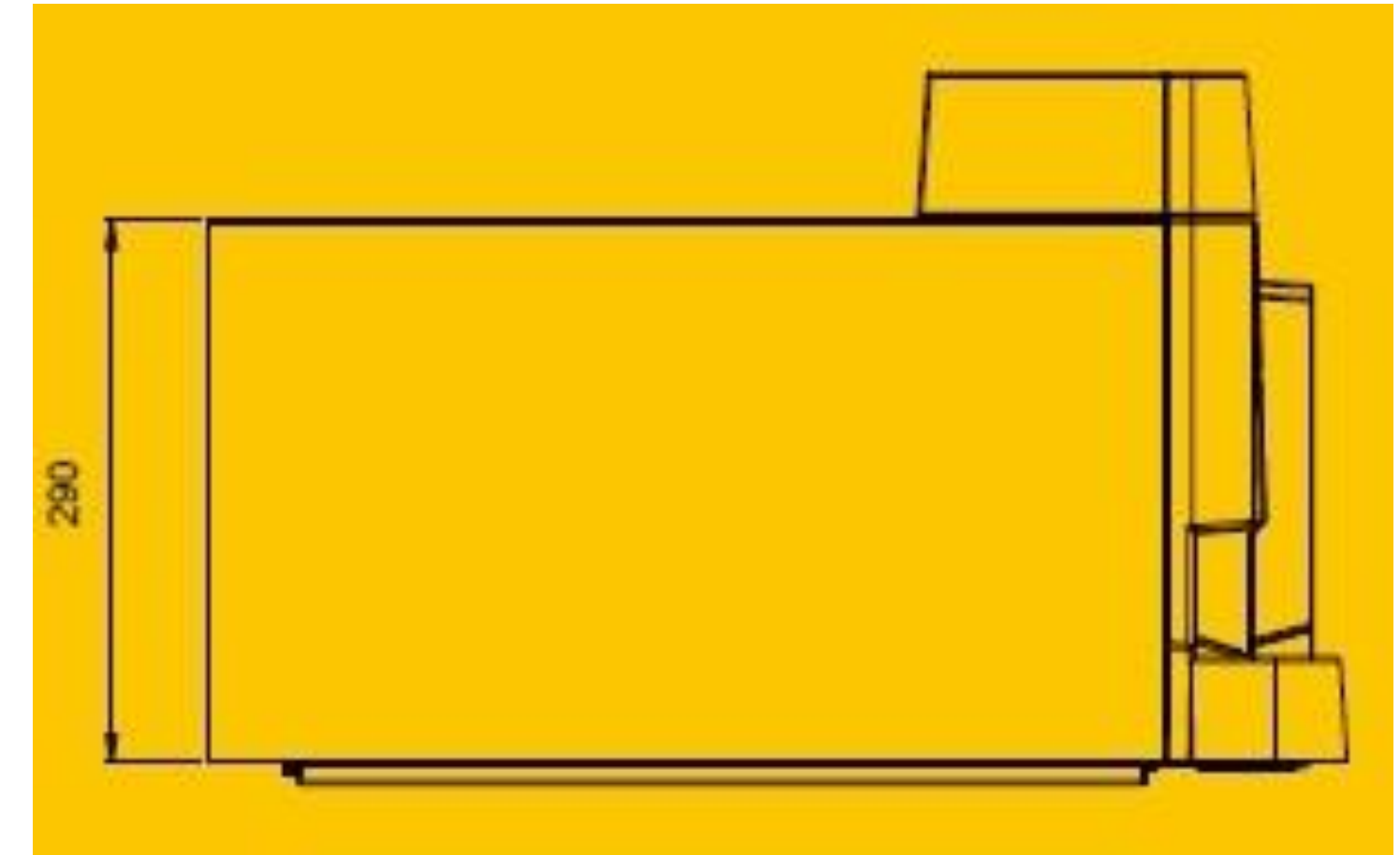
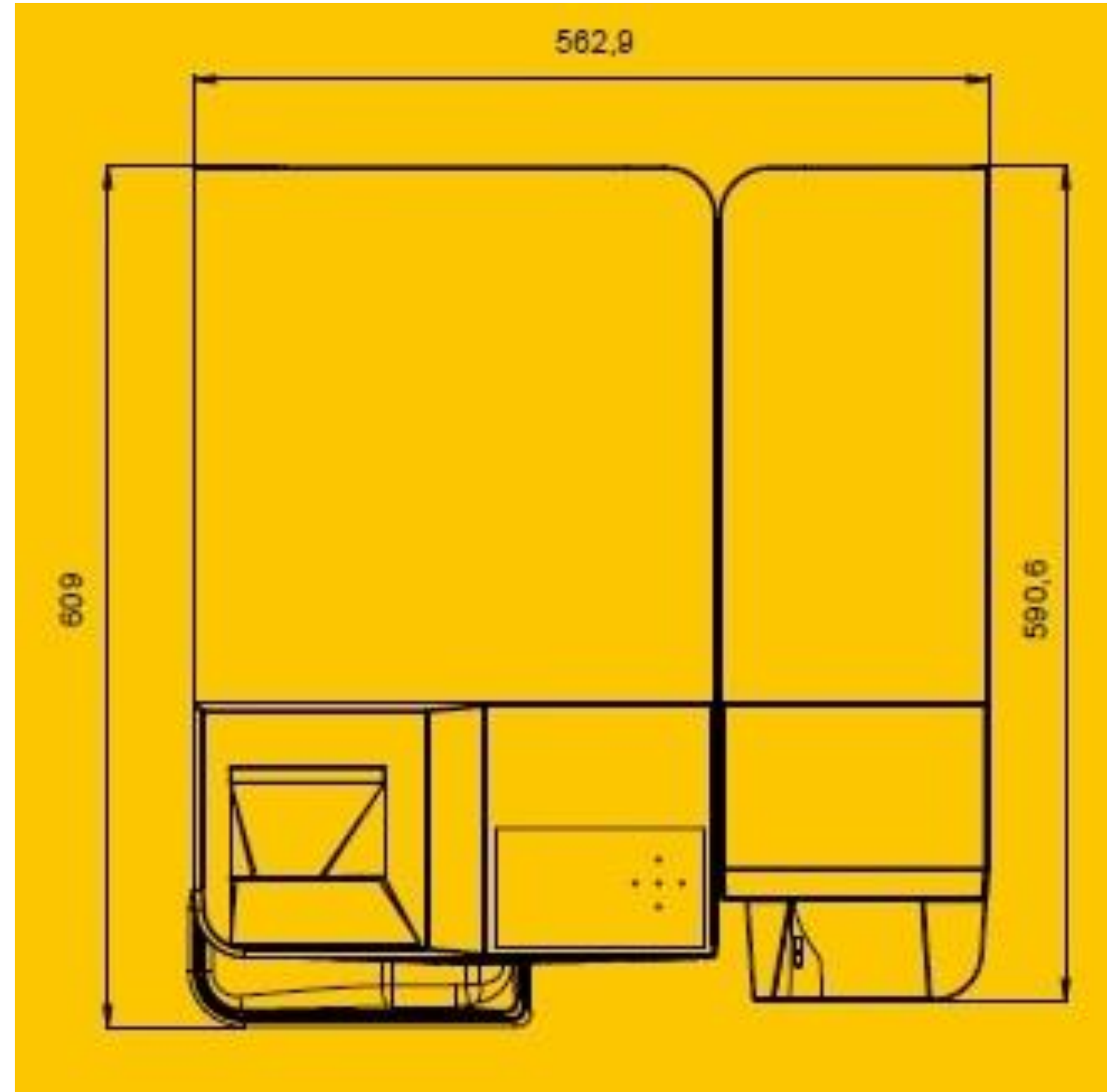

Cashlogy POS 1500

- Münzmodul -

Sicherheit:

- Schlüssel zu den beiden Zugangslevels
- Öffnungsdetektor an jeder Tür

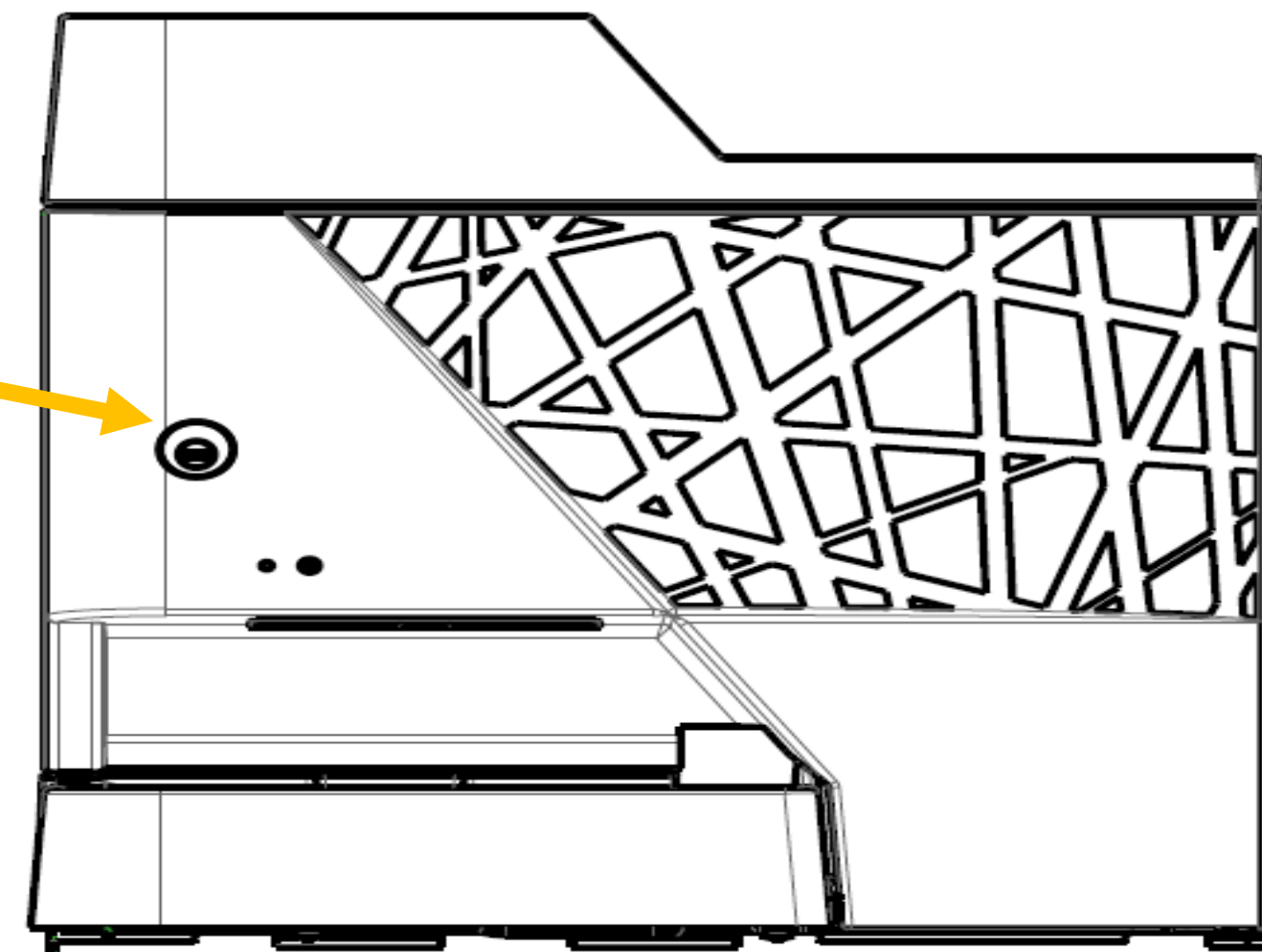
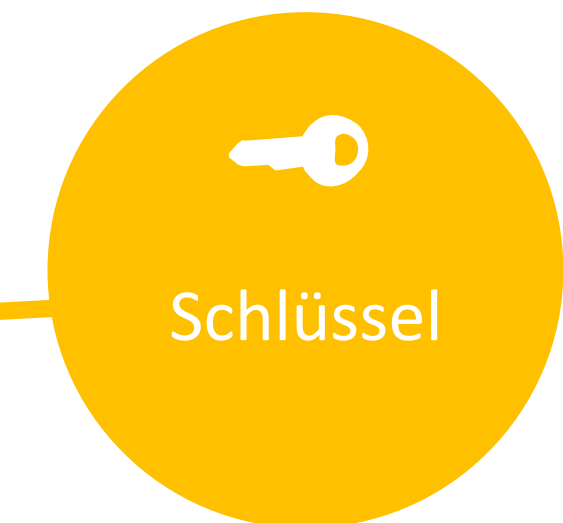
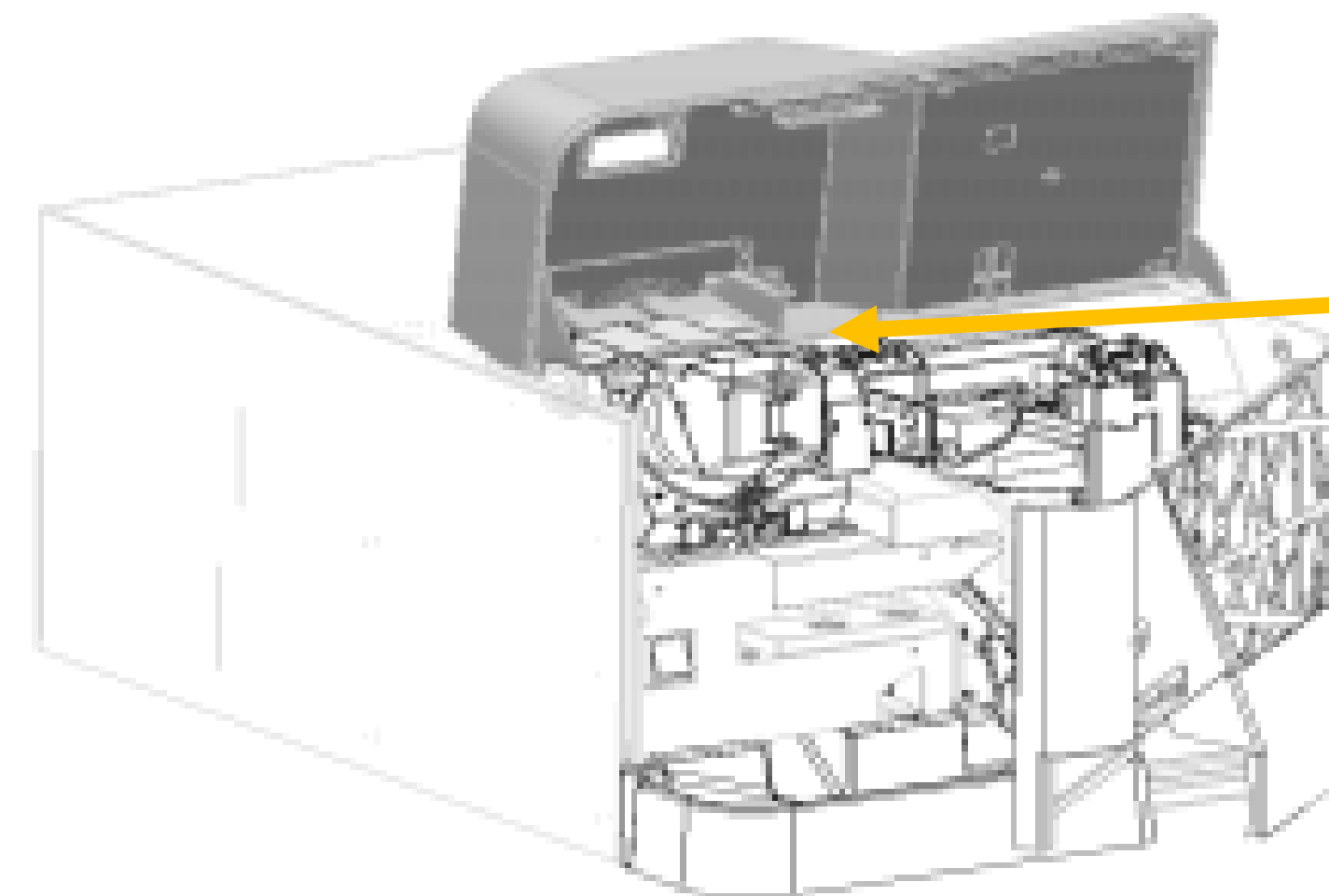
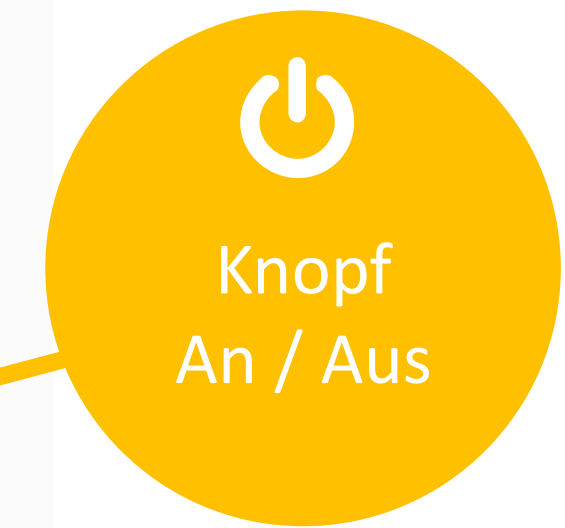
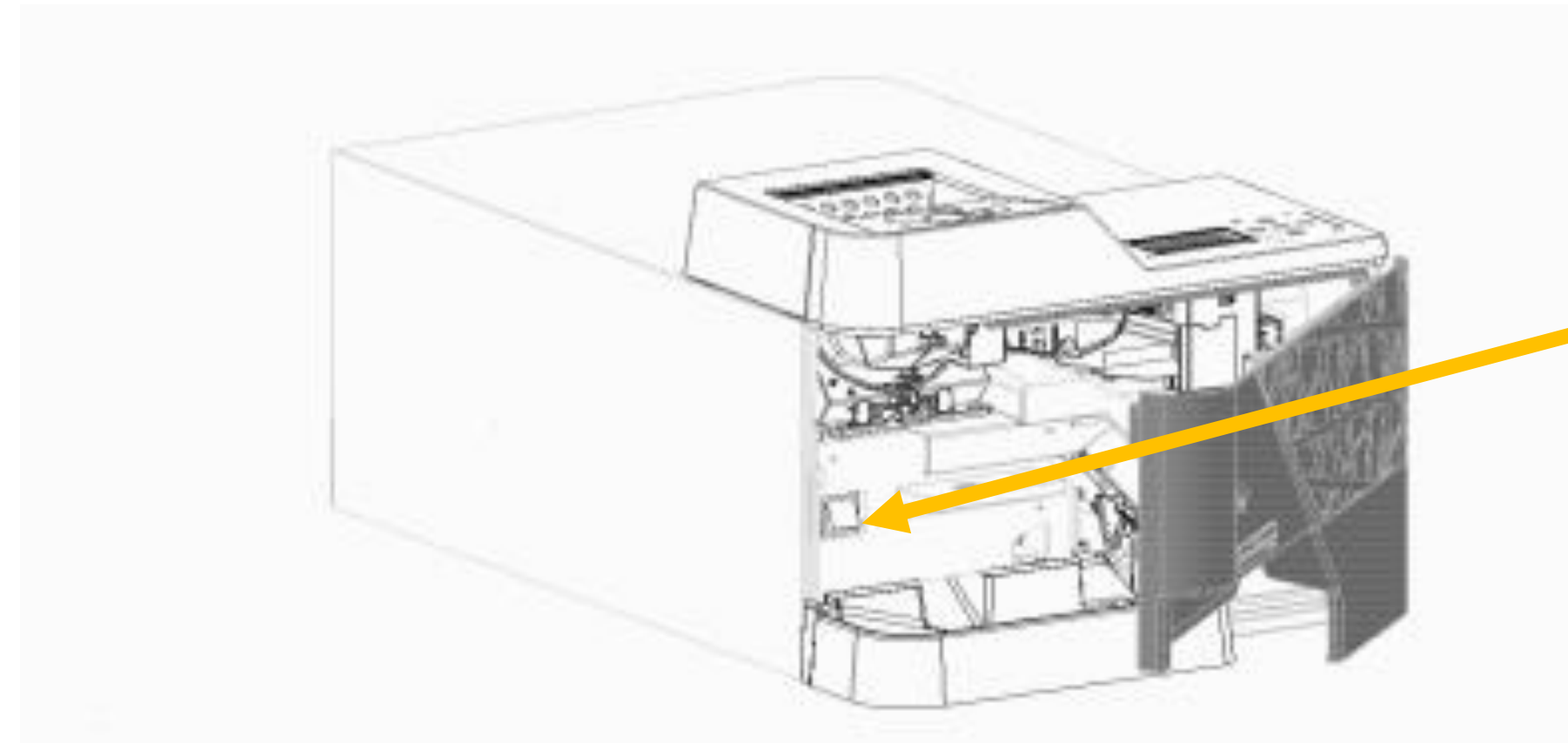

Cashlogy POS 1500

- Münzmodul -

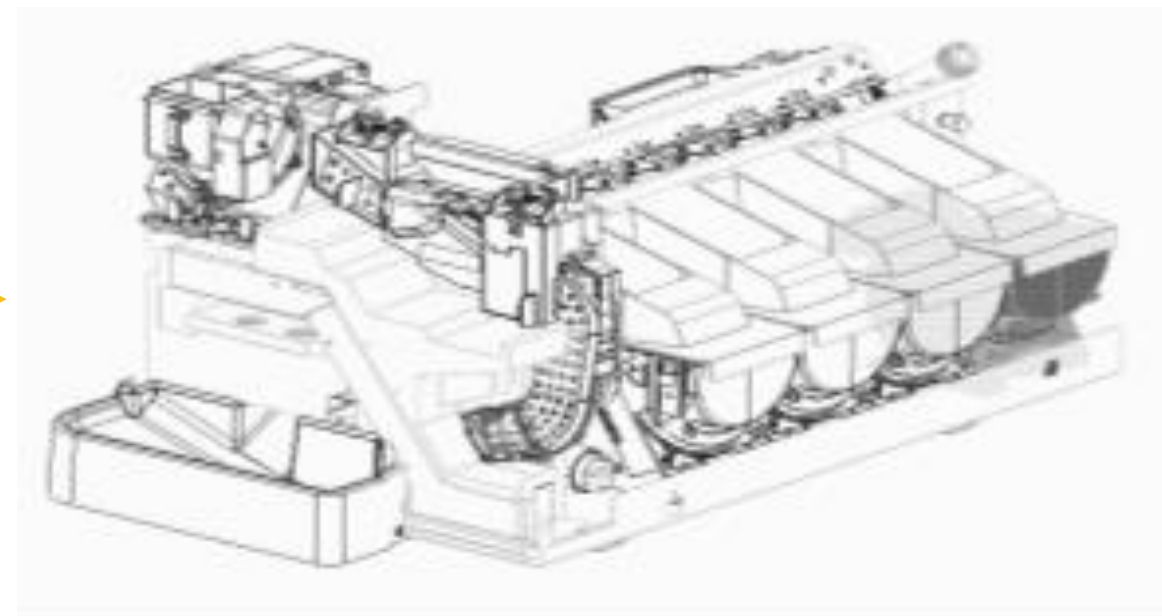
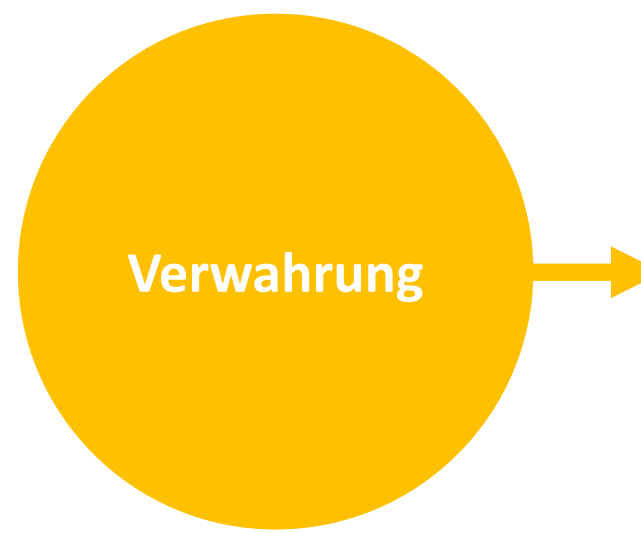
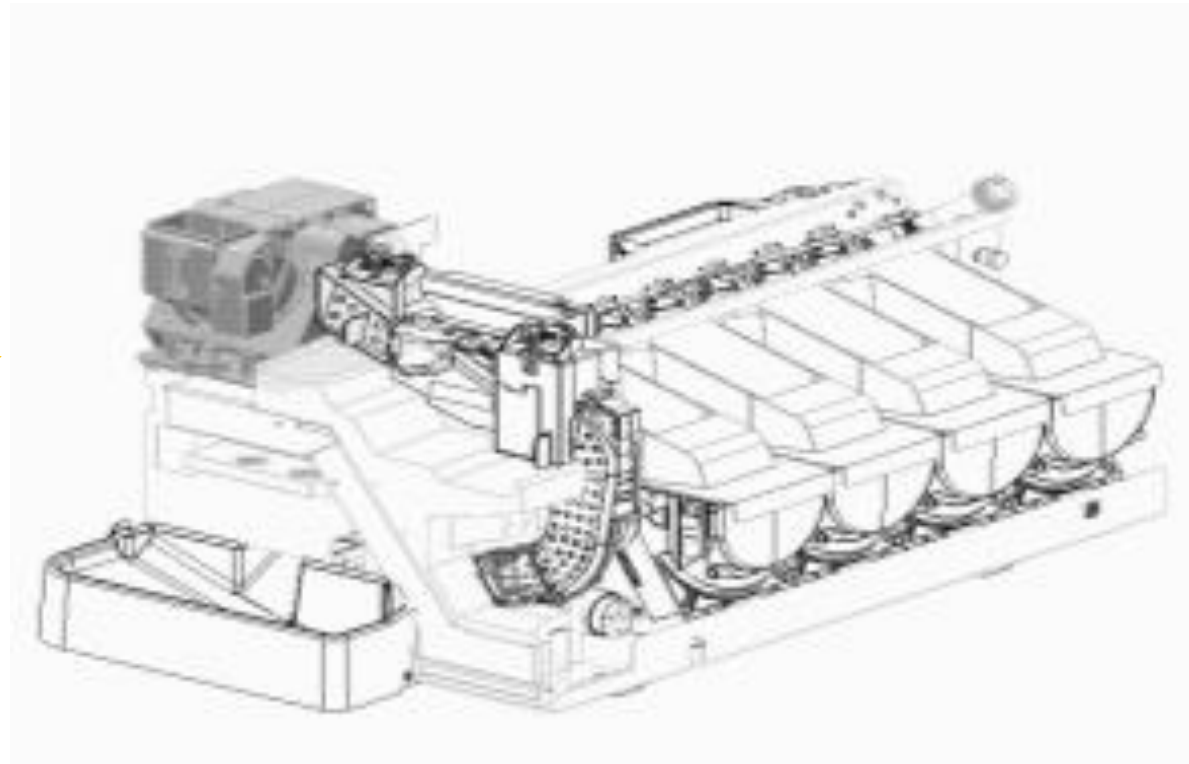
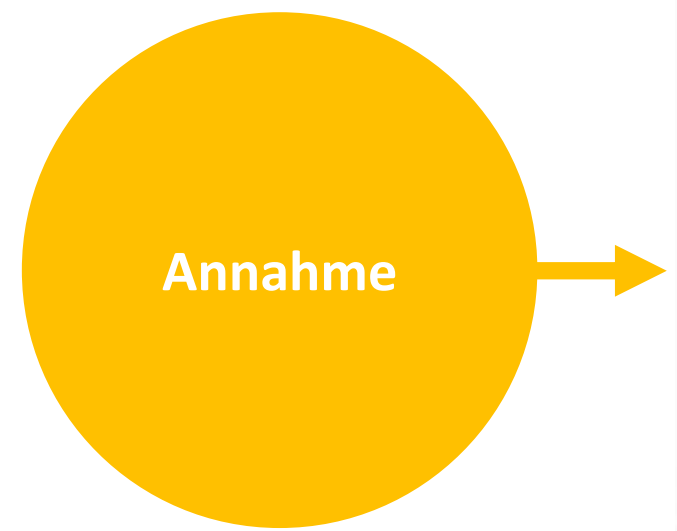



1c = 390 Münzen
2c = 310 Münzen
5c = 245 Münzen
10c = 245 Münzen
20c = 190 Münzen
50c = 135 Münzen
1€ = 150 Münzen
2€ = 120 Münzen

1785 Münzen

Schneller und **einfacher** Zugang zu allen internen Komponenten, **erleichtert** Wartung und die **Lösung** von Störfällen.

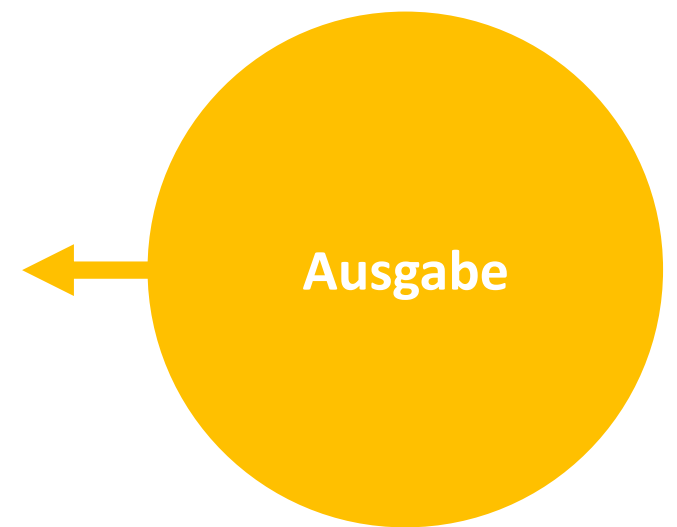
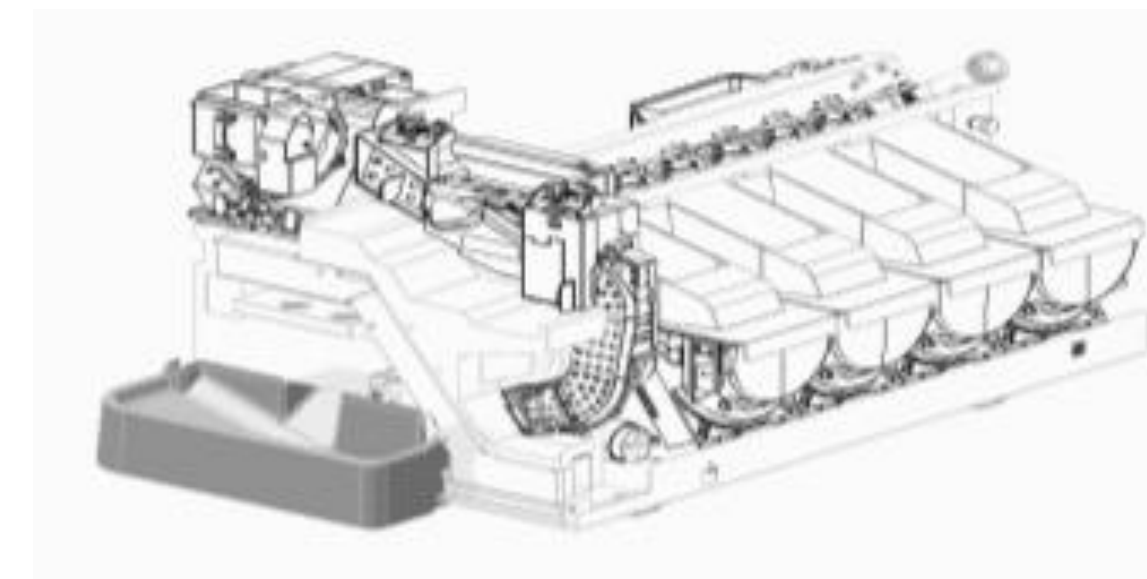
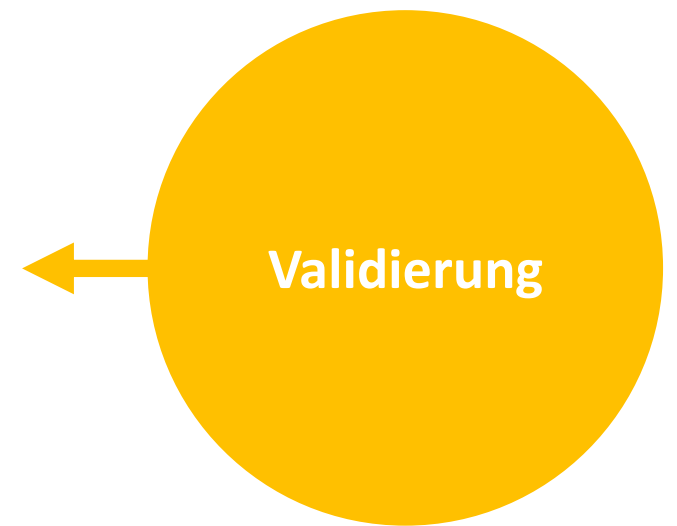
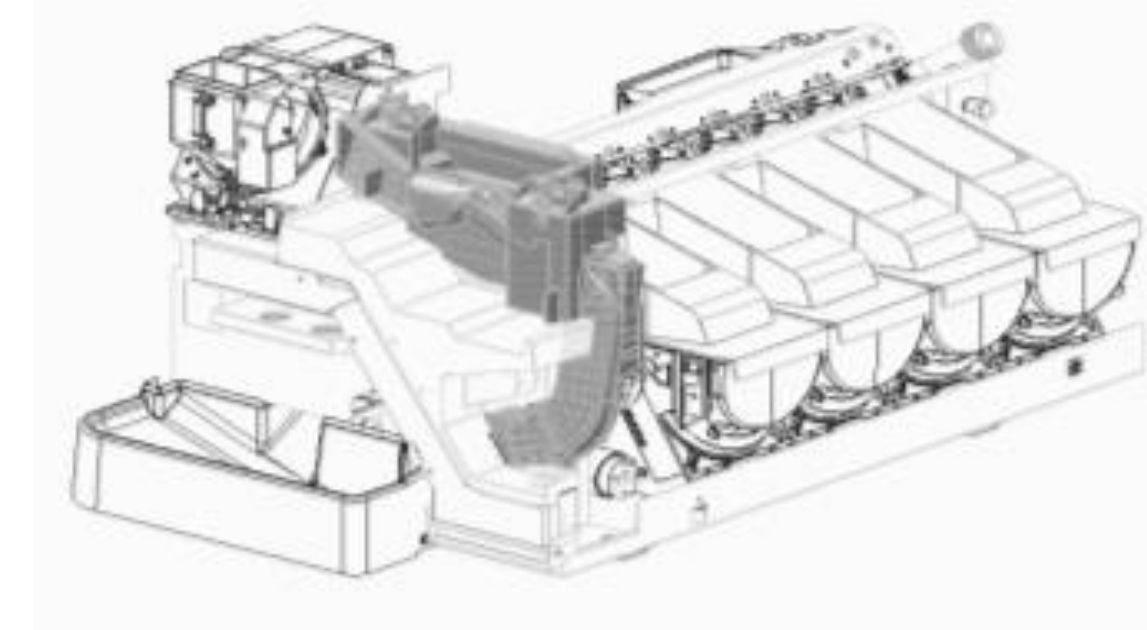

Cashlogy POS 1500

- Banknotenmodul -

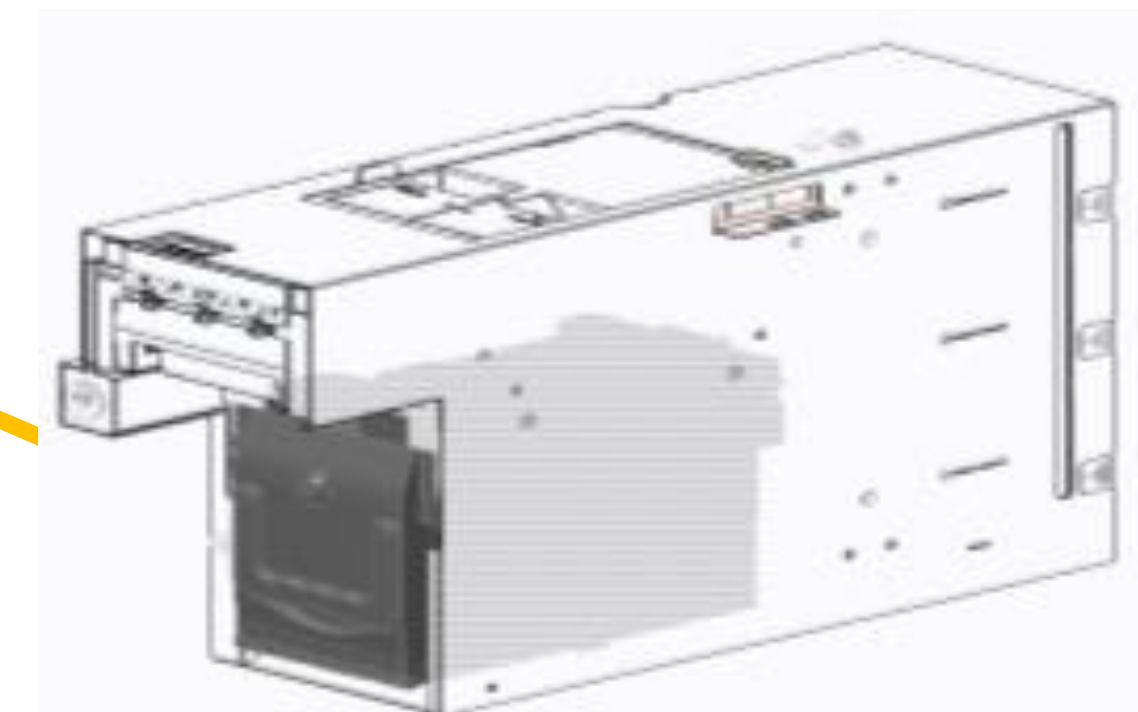
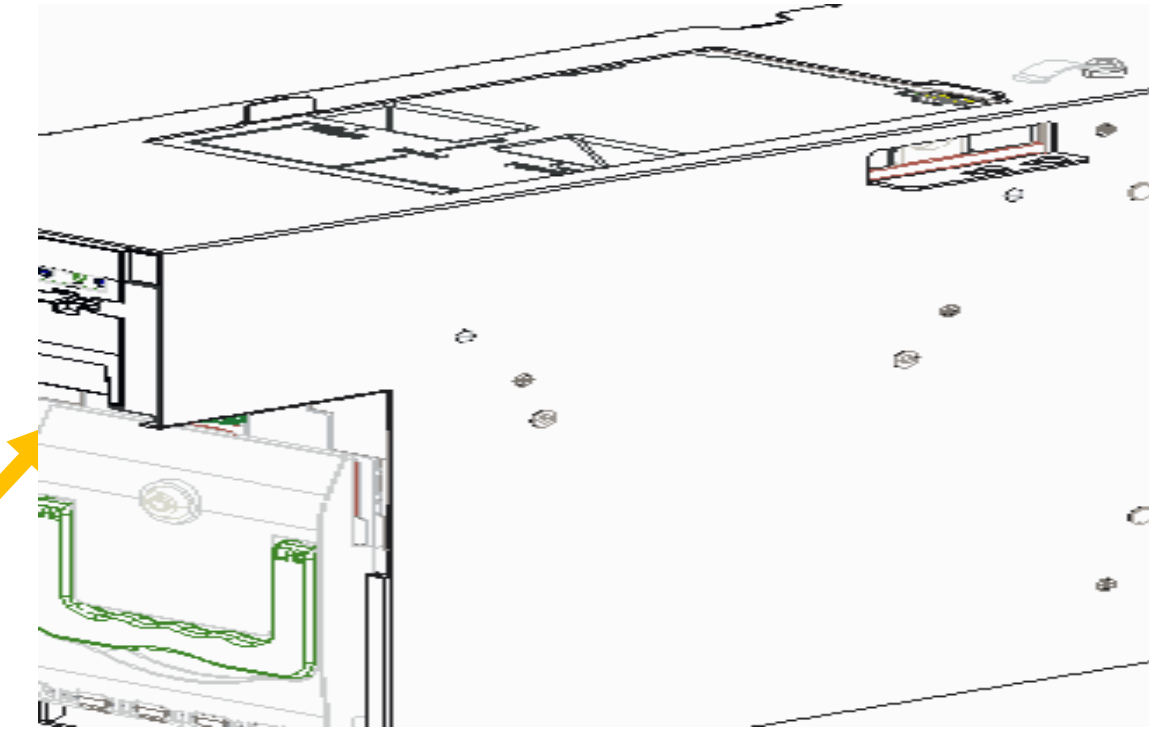
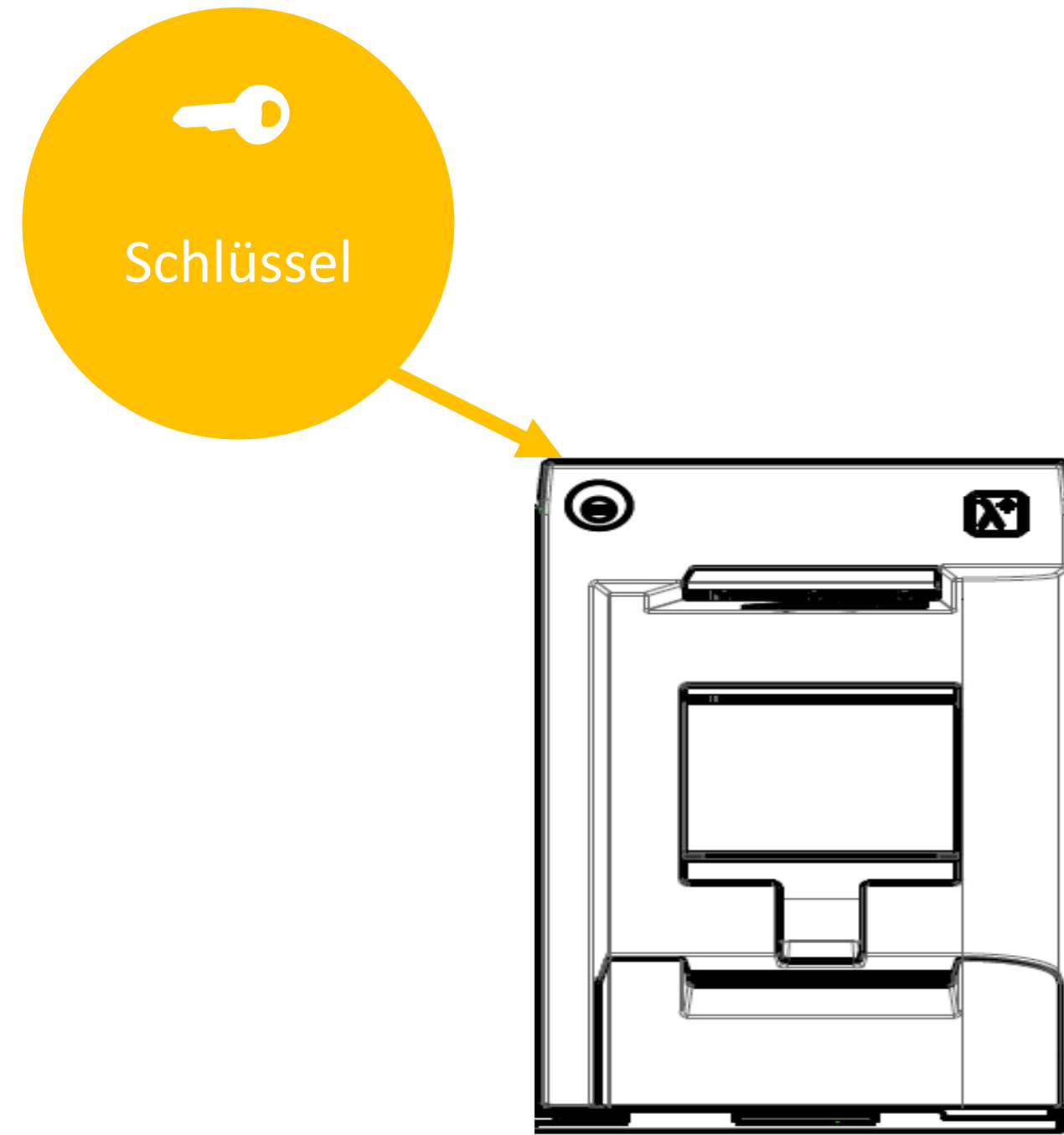

Sicherheit:

- Schlüssel zu den beiden Zugangslevels
- Öffnungsdetektor an jeder Tür
- Sicherheitsstacker vermeidet den unerlaubten Zugang zum Bargeld

Cashlogy POS 1500

- Banknotenmodul -

Annahme

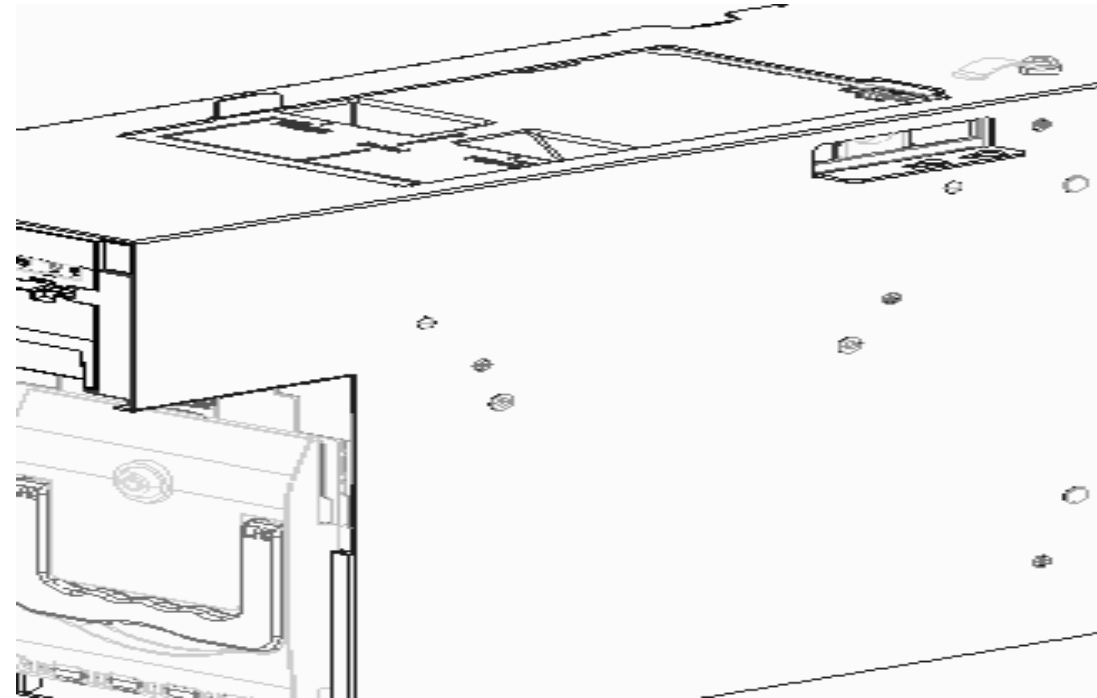

Verwahrung

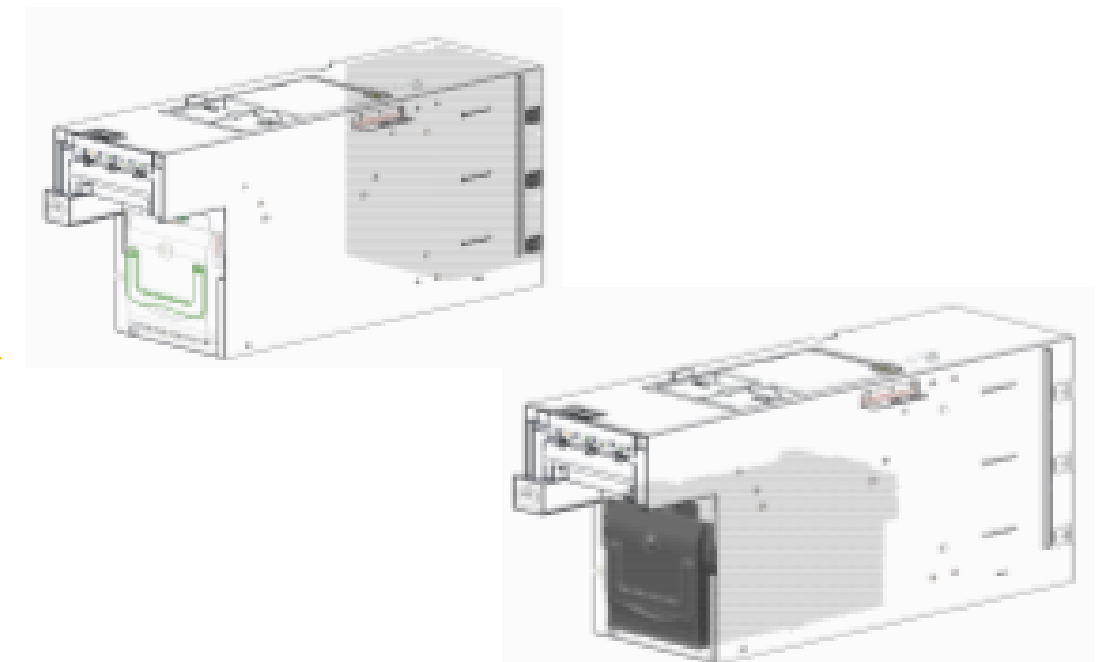



5€ - 50 Banknoten
10€ - 50 Banknoten
20€ - 50 Banknoten
Stacker:
500 Banknoten

650 Banknoten

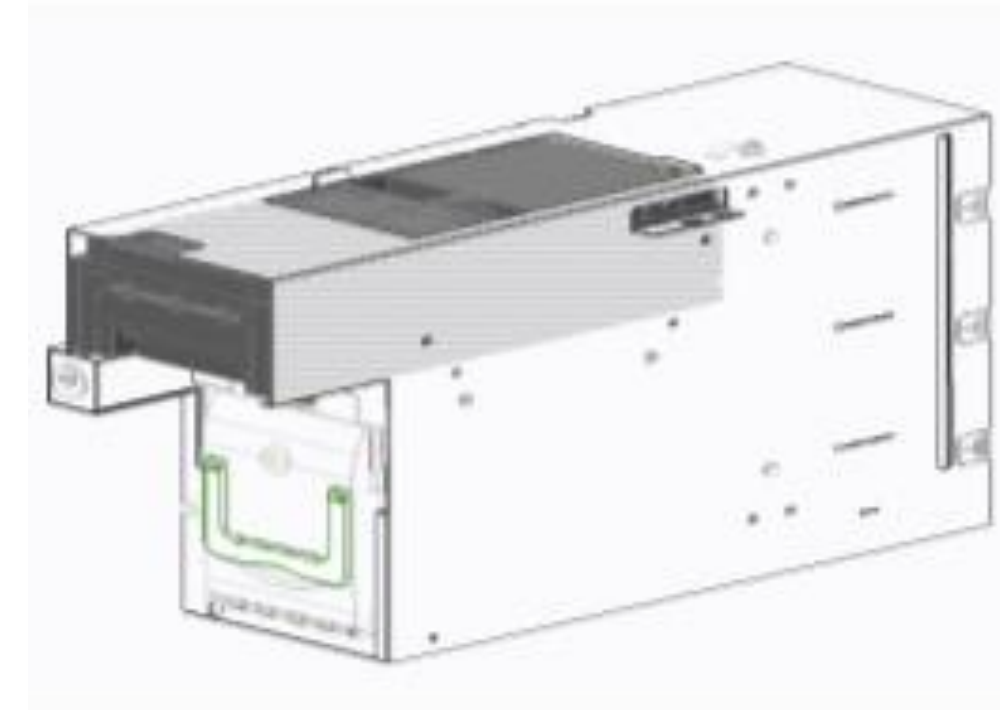
Schneller und **einfacher** Zugang zu allen internen Komponenten, **erleichtert** Wartung und die **Lösung** von Störfällen.

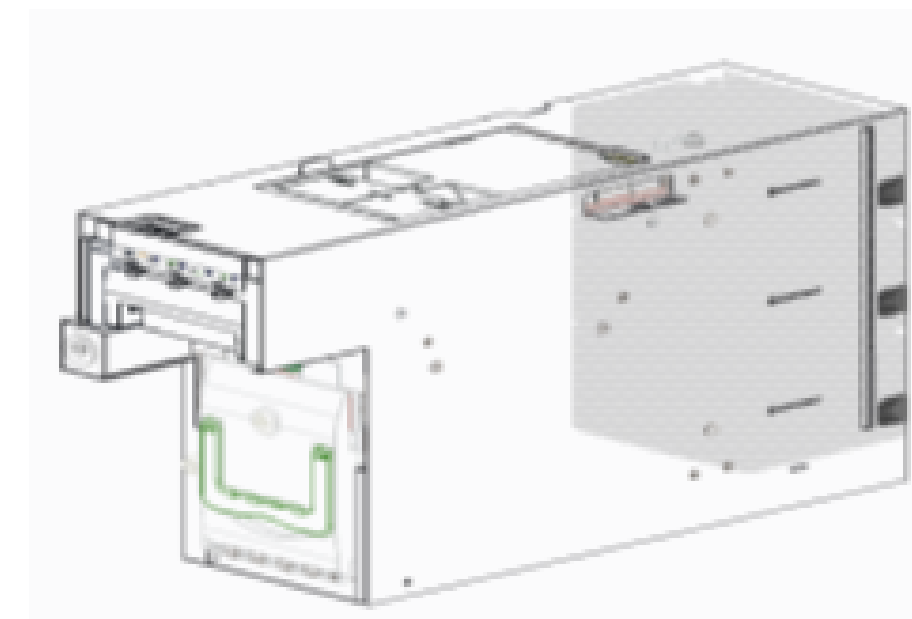

Validierung



Ausgabe

Cashlogy Tickets:

- Datenaustausch zwischen Cashlogy Tickets und POS-Software
- Micro-Integration (2-3 Stunden)



Cashlogy POS 1500 - Software -

Cashlogy Connector:

- Middleware zum Kassensystem
- Zugang zu Backoffice-Funktionen
- Express (2-3 Tage), Vollständige oder Personalisierte Integration (2-3 Wochen)

POS SOFTWARE APPLICATIONS
(Approached to the market diversity)

CONNECTOR

Backoffice

Status des Cashlogy

Leerung Stacker

Schliessen / Wechselgeld

Absolute Statistiken

Relative Statistiken

Vollständige
leerung

Münzen auf Null
setzen

Wartung

Logs anschauen

Verlassen

Cashlogy POS 1500

- Fakten -

- ✓ 100% Azkoyen Technologie
- ✓ Geschwindigkeit
- ✓ Kompaktes, flexibles Design, um sich jeder Location anzupassen
- ✓ Annahme Banknoten und Münzen aller Stückelungen
- ✓ Verschiedene Installationsmöglichkeiten: bedient, Selbstzahlerkasser oder kombiniert



- ✓ Einfaches Auffüllen von Münzen und Banknoten
- ✓ EZB-Zertifizierung, um die Annahme von Falschgeld zu vermeiden
- ✓ Sichere Annahme von Banknoten
- ✓ Zugänglichkeit für Instandhaltung und Benutzererfahrung
- ✓ 2 Zugangslevel mit verschiedenen Schlüsseln

Wünschen Sie weitere Informationen zu **Cashlogy?**



www.cashlogy.com



info@cashlogy.com

Martina Vondracek
National Account Manager
+49 (0) 173 437 97 64
Martinavondracek@azkoyen.com



Azkoyen Group
Am Turm 86
D-53721 Siegburg



cashlogy



by **AZKOYEN**®